

Safety Item Catalogue

Moonin Tech Industrial safety Equipment

생활안전 전문기업

 **Moonin Tech**[™]
Safety Communication

안전 매트
도어 안전
모서리 안전
안전 계단
방풍 장치
기타 안전용품

Safety Products of Moonin Tech!

사람 중심의 넓고 자유로운 생각과 전문적인 기술의 만남

문인테크가 더욱 안전한 내일을 만들어 갑니다.

- 2001 안전용품 전문 기업 “그린아트” 설립
- 2002 전국 대리점과 지사 개설로 유통망 구축
출입문 안전장치, 방풍 시설 관련 4건 특허 출원 및 획득
- 2003 스포츠 서울 LIFE 특집 우수한 기술력과 주력 상품 기술력에 대한 “우수기업 선정 패” 수상
한국경제신문사 “건축 자재, 출입문 개폐 장치 부분-환경소비자 대상” 수상
유리문 안전장치, 방풍 시설 관련 1건 특허 출원 및 획득
- 2004 (주)문인테크 법인 전환
기술 연구소, 디자인 연구소 설립
계단 논슬립 관련 1건 특허 출원 및 획득
우수한 기술력과 헌신적인 서비스를 인정받아 스포츠 서울 “대한민국 파워브랜드 대상” 수상
- 2007 계단 논슬립, 모서리 보호대 관련 12건 특허 출원 및 획득
- 2008 모서리 보호대, 유리문 안전 보호대 관련 2건 특허 출원 및 획득
- 2009 투시창, 계단 논슬립 관련 5건 특허 출원 및 획득
- 2010 호주 지사(SAFE DOORS AUSTRALIA) 설립 및 수출 시작
계단 논슬립, 여닫이문 안전 보호대 관련 2건 특허 출원 및 획득
- 2012 모서리 보호대, 투시창 관련 2건 특허 출원 및 획득
- 2013 본사 사옥 및 공장 물류 창고 신축 이전
유럽 및 터키 수출 계약
모서리 보호대 관련 특허 출원 및 획득
- 2014 특허 출원 및 디자인 등록 4건
- 2016 특허 출원 및 디자인 등록 2건
- 2017 특허 출원 및 디자인 등록 다수 출원 중
조달 등록 및 각종 인증서 획득 진행
- 2018 고양시 우수 중소기업 선정
KC 인증 획득
대림산업, 금호건설, 현대산업개발 납품 시작
승강기가드 특허 획득

Safety Products of Moonin Tech!

문인테크는 유아시설과 교육 시설, 관공서 및 공공시설, 병원 및 의료시설, 보호시설 및 요양시설 기업체, 회사 등 우리가 살아가는 모든 공간에서 일어날 수 있는 크고 작은 사고와 위험으로부터 미리 보호하고 대비하기 위해 각종 위험 요소를 제거하거나 안전한 것으로 바꾸어 가고 있습니다.



2014년
모서리 보호대
관련 4건



2013년
모서리 보호대
관련 1건



2012년
투시창, 모서리
보호대 관련 3건



2009년
투시창, 계단 논슬립,
스패너 관련 5건



2008년
모서리 및 유리문
안전보호대 관련 2건



2007년
계단 논슬립, 모서리
보호대 관련 12건



2004년 11월
스포츠 서울 “대한민국
파워 브랜드 대상”수상



2004년
계단 논슬립 1건



2003년
유리문 안전장치 및
방풍 시설 관련 1건



2003년 6월
한국경제신문사
건축자재-출입문 개폐장치
부분 “환경소비자대상”수상



2003년 1월
스포츠 서울 LIFE 특집
“우수기업 선정패”수상



2002년
유리문 안전장치 및
방풍 시설 관련 4건



건물 내부 벽, 날카롭고 각진 모서리에 신체가 직접 부딪치는 사고방지 및 충돌시 충격완화

APPLICATION

- 부드러운 연질(PVC)소재로 내구성이 뛰어나며, 에어쿠션 구조로 신체 및 사물 보호에 탁월
- 마감캡이 씌워져 깔끔하고 고급스러운 제품
- 다양한 색상의 제품으로 출시되어 인테리어와 조화를 위한 색상 선택의 폭이 넓음
- 접착 부위가 딱딱한 경질 소재로 제작되어 연질의 제품에 비해 시공 후 접착력이 매우 뛰어남
- 건물 내부 벽, 모서리에 적합하며, 병원, 마트, 관공서, 학교 및 평가인증을 준비중인 어린이집, 유치원에 주로 사용

모서리 보호대
25mm

1200,2000mm

오렌지	노랑	진연두	미색	오크색
밤색	회색	투명		

설치 (예)

모서리 보호대
35mm

1200,2000mm

오렌지	노랑	진연두	미색	오크색
밤색	회색	투명		

35mm코너캡과 함께 사용 가능

모서리 보호대
45mm

1200,2000mm

오렌지	노랑	진연두	미색	밤색	회색	투명

설치 (예)



각종 가구, 책상, 교구장, 선반 등 날카로운 모서리에 직접 부딪치는 사고 방지

[사이즈 및 색상]

25mm, 35mm

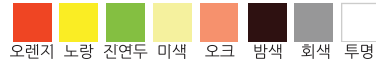

APPLICATION

- 부드럽고 강한 충격도 흡수하는 에어쿠션 공간으로 신체 및 사물 보호에 탁월
- 두꺼운 충격 흡수층으로 충돌에 의한 충격을 줄이고 내구성을 높임
- 90도로 꺾인 모서리 보호대와 모서리 보호대 연결시 L보처럼 연결캡으로 사용 가능
- **최고급 연질 PVC(무독성)소재**로 많은 충격을 효과적으로 흡수
- 책상, 각진 코너 같이 부딪치기 쉽고 위험한 모서리에 적합하며, 병원, 마트, 관공서, 학교 및 평가 인증을 준비 중인 어린이집, 유치원에 주로 사용
- 최고급 양면테이프 사용으로 설치가 쉽고, 제거할 때도 자국이 남지 않음

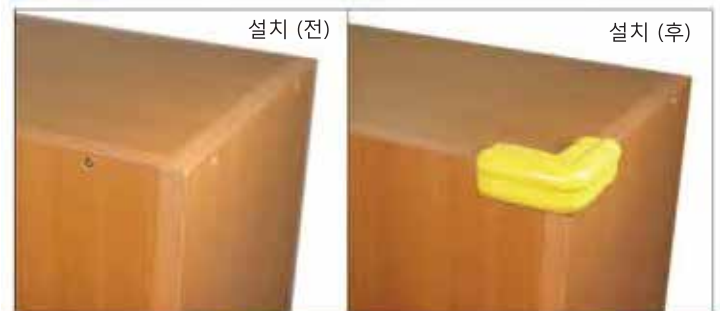

코너캡 설치 (예)



코너캡과 모서리 보호대를 함께 설치 (예)



출입문 개폐시 문틀부 즉, 경첩부 위의 문과 문틀 사이에서 손 끼임 사고를 예방하는 문 측면 보호장치

[사이즈 및 색상]

2020mm										
	오렌지	노랑	진연두	겨자	녹색	청색	밤색	백색	회색	검정
2150mm										
	오렌지	노랑	진연두	겨자	녹색	청색	밤색	백색	회색	검정
2350mm										
	녹색	청색	밤색	회색	검정					

▶ 일반적인 문의 측면에 사용

APPLICATION

- 특허받은 문인테크 기술력의 집약체(2002년 이후 출입문 관련 디자인 등록 및 실용실안 5개 보유)
- 외부에 설치할 때는 외부 공기 및 이물질(황사, 먼지 등)을 차단하고, 냉. 난방 에너지 보조 효과가 있음(max 20%)
- 강화 유리문, 나무문, 방화문, 기타 모든 실내. 실외 여닫이문에 설치 가능
- 탈부착이 가능한 설계로 보호대 교체 및 문 수리, 경첩 교체 시 보호대 탈부착이 용이함
- 다양한 색상과 원형 디자인으로 어떤 문에 설치해도 잘 어울리고 인테리어 효과가 있음
- 출입문 틈새를 효율적으로 차단해서 손 끼임 사고를 예방함
- 무독성 재질의 100% 국내 생산된 제품으로 뛰어난 퀄리티를 자랑함
- 최고급 양면테이프 사용으로 누구나 쉽게 설치가 가능하고, 제거할 때에도 자국이 남지 않음

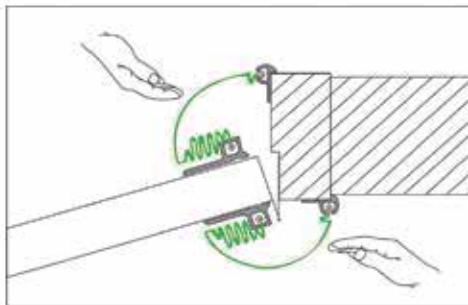

평면도로 본 측면보호대 작동원리



조립 (예)

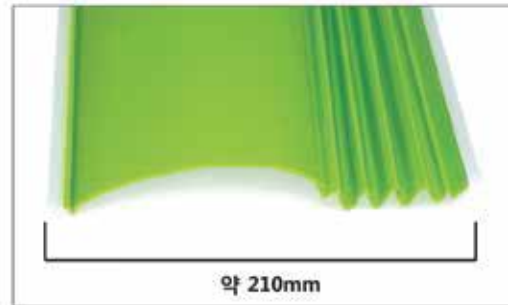

찢을 때 모양 및 길이
약 210mm



주름부가 로고의 오른쪽에 있으면 오른쪽주름



주름부가 로고의 왼쪽에 있으면 왼쪽주름



측면 보호대 설치 전

측면 보호대 설치 후



실외 설치 (예)



출입문 개폐시 문틀부 즉, 경첩부 위의 문과 문틀 사이에서 손 끼임 사고를 예방하는 문 측면 보호장치

▶ 문 경첩부 열리는 각도와 크기가 매우 큰 문틀에 사용

APPLICATION

- 특허받은 문인테크 기술력의 집약체
- 문과 문틀의 이격거리가 넓어서 일반적인 측면 보호대 설치가 힘들 경우 사용
- 출입문 틈새 차단, 손 끼임 방지, 외부 이물질 차단, 냉난방 에너지 보조 효과(max 20%)
- 내마모성, 내열성, 내한성, 내후성이 아주 뛰어나 실내. 실외 모두 사용 가능
- 강화유리문, 나무문, 방화문 기타 모든 실내. 실외 여닫이 문에 설치 가능
- 탈부착이 가능한 설계로 보호대 교체 및 문 수리, 경첩 교체시 보호대 탈부착이 용이함
- 무독성 고무재질로 부드러워 문 개폐시 불편하지 않음
- 쥘대는 양면테이프를 이용해 누구나 쉽게 설치 가능(습기가 많은 곳은 피스 시공 가능)



오메가형
(폭 250mm) 2150mm

오렌지 노랑



250mm
펼칠 때 모양 및 길이



※ 주름 방향 상관 없음



광폭형
(폭 330mm) 2150mm

회색 검정



330mm
펼칠 때 모양 및 길이





주름부가 로고의 오른쪽에 있으면 오른쪽주름,
주름부가 로고의 왼쪽에 있으면 왼쪽주름



출입문 개폐시 문틀부 측, 경첩부 위의 문과 문틀 사이에서 손 끼임 사고를 예방하는 문 측면 보호장치

[사이즈 및 색상]
2020, 2150mm



APPLICATION

- 고급스러운 ABS 재질로 충격에도 쉽게 깨지지 않고 변색이나 오염이 잘 되지 않음
- 강화 유리문, 나무문, 방화문, 기타 모든 실내. 실외 여닫이문에 설치 가능
- 탈부착이 가능한 설계로 보호대 교체 및 문 수리, 경첩 교체 시 보호대 탈부착이 용이함
- 다양한 색상과 원형 디자인으로 어떤 문에 설치해도 잘 어울리고 인테리어 효과가 있음
- 출입문 틈새를 효율적으로 차단해서 손 끼임 사고를 예방함
- 무독성 재질의 100% 국내 생산된 제품으로 뛰어난 퀄리티를 자랑함
- 최고급 양면테이프와 클립형 조립식 구조로 누구나 쉽게 설치가 가능함
- 소비자가 길이에 맞게 전지가위로 쉽게 절단 가공 가능

<구성품 및 상세 사이즈>

측면보호대(고급형)1개 + 풀대 2개 + 상캡 1개 + 하캡 1개

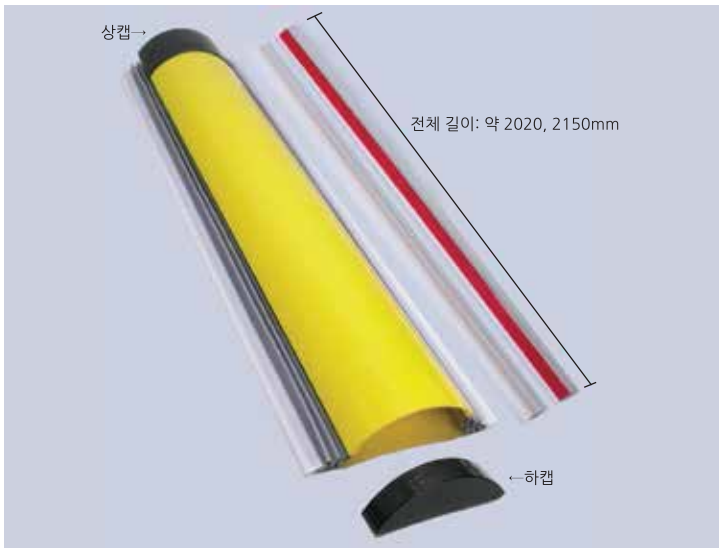

일반문용	유리문용
주름의 폭이 같음	한 쪽 주름의 폭이 짧음





- * 안전사고가 많이 일어나는 계단에서 미끄러짐을 예방할 뿐만 아니라 넘어졌을 때 일어나는 2차적인 사고까지 예방해주는 신개념 논슬립 제품
- * AL+논슬립제의 2중구조로 내구성이 매우 탁월
- * 실내외 설치 가능

[사이즈 및 색상]

75mm*30mm

원하는 길이로 현장 맞춤 가공



APPLICATION

- 타사 어떤 제품에도 없는 모서리 에어쿠션으로 미끄러짐 뿐만 아니라 2차 타박상까지 방지
- 알루미늄 보강재와 미끄럼 방지재 2중 구조로 설치 후 내구성이 매우 뛰어남
- 최고급 PVC(열가소성소재)로 미끄러짐을 효과적으로 방지하며 내구성도 우수함
- 대형마트, 백화점, 쇼핑몰, 종교시설 등 유동인구와 상주인구가 많은 곳, 습기가 많은 목욕탕, 수영장 계단에도 설치가능하고, 특히 해마다 계단 안전사고가 증가하고 있는 학교, 도서관 등 공공시설과 평가인증을 준비 중인 어린이집, 유치원에서 주로 사용
- 습기가 많은 곳, 물청소를 많이하는 곳도 칼블럭 시공으로 강력한 접착력을 얻을 수 있음
- 건식 공간에 시공을 할 경우는 양면테이프, 실리콘으로 쉽게 설치 가능

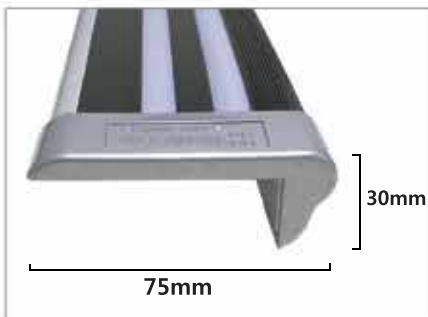

상세 사이즈



AL+논슬립제 2중구조로 내구성이 좋고, 고유의 마구리 마감재로 설치 후 한층 더 고급스러움



실내외 설치(공기 흡착 완충홀의 탄성력으로 부드러운 보행 유도)



- * 안전사고가 많이 일어나는 계단에서 미끄러짐을 예방하고, 넘어졌을 때 에어 쿠션 충격 방지 시스템으로 안전 사고 방지
- * 실내 설치 가능

[사이즈 및 색상]

70mm*22mm

원하는 길이로 현장 맞춤 가공



APPLICATION

- 타사 어떤 제품도 없는 모서리 에어쿠션으로 미끄러짐 뿐만 아니라 2차 타박상까지 방지
- 경질의 접착층과 연질의 미끄럼 방지층 2중 구조로 설치 후 접착 내구성이 매우 우수함
- 최고급 PVC(열가소성소재)로 미끄러짐을 효과적으로 방지하며 내구성도 우수함
- 대리석, 타일, P타일, 나무 등 어떤 마감재에도 견고히 설치 가능
- 학원, 놀이방, 경로당, 노인정, 종교시설 등의 공공시설이나 평가인증을 준비중인 어린이집, 유치원에서 주로 사용
- 양면테이프, 실리콘으로 쉽게 설치 가능

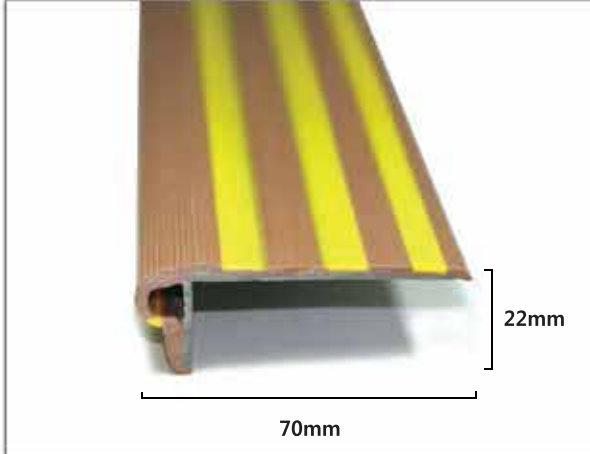

2중 연경질 논슬립 사이즈

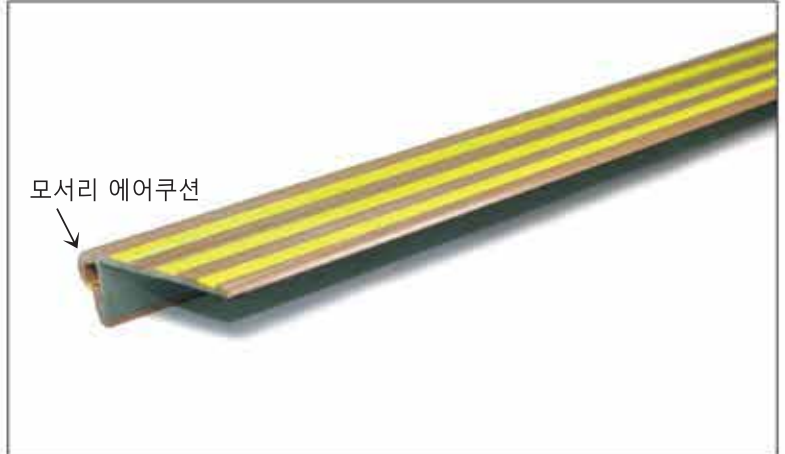

모든 계단에 사용 가능하고 미끄러짐을 효과적으로 방지



주목성 높은 색상과 차분한 색상을 배합하여 인테리어 기능까지 더함



- * 발포폼 특수 소재로 제작되어 소프트한 충격 흡수가 탁월한 제품으로 계단에서 미끄러짐과 사고를 예방
- * 실내용으로 적합함

[사이즈 및 색상]

48mm*23mm
길이: 1000mm~2500mm



밤색

APPLICATION

- 당사에서 개발한 유해 성분이 거의 없는 친환경적인 소재 사용으로 미끄러짐 뿐만 아니라 2차 타박상까지 예방
- 접착 내구성이 우수하여 대리석, 타일, P타일, 나무 등 어떤 마감재에도 견고히 설치 가능
- 말랑말랑한 신소재로 보행에 도움을 주며 충격 흡수에도 우수
- 실내 설치 시 초강력 양면테이프, 실리콘 등으로 쉽게 설치 가능

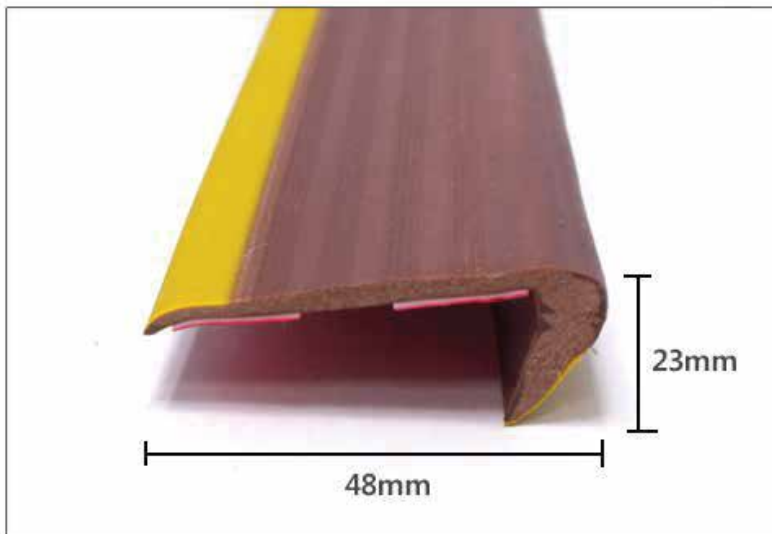

상세 사이즈

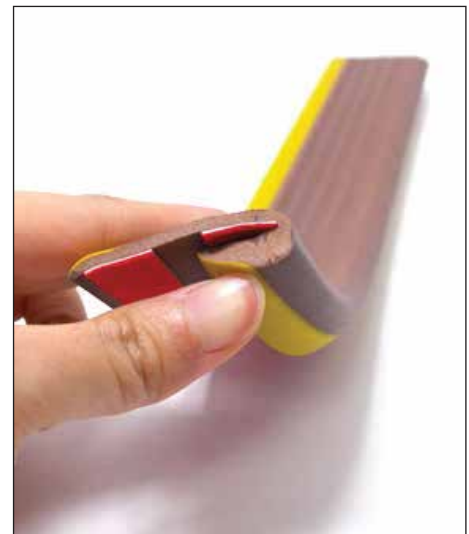

말랑말랑한 신소재





지속가능한 성장을 위해 친환경 소재로 새로운 도약을 시작합니다!

고객의 생활 가까운 곳에서 문인테크의 제품을 통하여 안전함과 편리함을 드리고 있습니다. 인간중심, 친환경중심의 제품개발로 아름답고 풍요로운 세상을 만드는데 기여함으로써 기업의 사회적 책임을 다하고자 합니다.

문인테크는 유리문 안전장치및방풍시설관련 특허출원 및 획득을 시작으로 계단논슬립, 모서리보호대 등으로 생활안전용품 영역을 넓혀 오늘에 이르렀습니다. 이에 안주하지 않고 지속가능한 성장을 위하여 친환경 소재를 이용한 제품개발 생산에 노력을 기울이고 있습니다.

문인테크 기술연구소는 친환경적인 소재와 다양한 기능을 갖춘 제품개발을 연구하여 획기적인 성과를 이루고 있습니다.

생활안전용품 분야에서 글로벌리더를 목표로 고효율의 생산 시스템과 친환경소재의 다양한 제품군, 다변화된 판매활동으로 넓은 판매망을 구축할 예정입니다.

문인테크는 언제나 고객의 요구에 한발 앞서, 품질제일주의 실현으로, 미래지향적인 기업으로 신뢰하는 기업, 알찬 기업, 튼튼한 기업을 만들어 가고자 합니다.

Industrial safety Equipment



경기도 고양시 일산동구 지영로 196번길 162-15 (지영동 30번지)
Tel. 031.932.9320 Fax. 031.932.9322
Home. <http://www.moonin.co.kr> Shop. <http://www.safetong.com>